

UNITED®



ΑΝΕΜΙΣΤΗΡΑΣ ΟΡΟΦΗΣ 52" ΜΕ ΦΩΤΙΣΤΙΚΟ UCF-699

ΟΔΗΓΙΕΣ ΧΡΗΣΗΣ

Διαβάστε προσεκτικά τις οδηγίες χρήσης πριν χρησιμοποιήσετε τον ανεμιστήρα.

Φυλάξτε τις οδηγίες σε ασφαλές σημείο για μελλοντική χρήση.

ΣΗΜΑΝΣΕΙΣ ΑΣΦΑΛΕΙΑΣ

Κατά τη χρήση οποιασδήποτε ηλεκτρικής συσκευής θα πρέπει να λαμβάνονται συγκεκριμένα μέτρα ασφαλείας, ώστε να μειωθεί ο κίνδυνος πυρκαγιάς, ηλεκτροπληξίας ή και τραυματισμού, συμπεριλαμβανομένων των παρακάτω:

1. Ο ανεμιστήρας δεν πρέπει να συνδεθεί σε κανονική πρίζα. Κάντε εγκατάσταση μόνο στο ταβάνι.
2. Για την αποφυγή ατυχημάτων, η εγκατάσταση του ανεμιστήρα πρέπει να γίνει με τέτοιο τρόπο ώστε τα πτερύγια να βρίσκονται σε ύψος μεγαλύτερο από 2,3 μέτρα από το πάτωμα. Εάν ο ανεμιστήρας είναι κρεμασμένος από γάντζο, η μέγιστη αντοχή βάρους πρέπει να είναι τα 100 κιλά
3. Όταν κάνετε τις συνδέσεις, ενώστε καλά τους χάλκινους αγωγούς κάθε καλωδίου και συνδέστε την κλέμα στο καλώδιο. Προσέξτε ώστε να εξασφαλίσετε ότι όλοι οι αγωγοί του καλωδίου έχουν τοποθετηθεί σωστά μέσα στην κλέμα και ότι δεν εξέχει γυμνός χαλκός από την κλέμα, για να αποφύγετε την πιθανότητα βραχυκυκλώματος και ηλεκτροπληξίας.
4. Αποσυνδέστε τον ανεμιστήρα από τη παροχή ρεύματος πριν την εγκατάσταση ή την επισκευή του.
5. Βεβαιωθείτε ότι το καλώδιο του ρεύματος είναι σωστά γειωμένο, για την αποφυγή κινδύνου ηλεκτροπληξίας.
6. Οι ηλεκτρολογικές συνδέσεις πρέπει να γίνονται από εξειδικευμένο ηλεκτρολόγο.
7. Ποτέ μην κάνετε εγκατάσταση του ανεμιστήρα σε χώρους με υψηλά ποσοστά υγρασίας.
8. Απαιτείται προσοχή όταν βρίσκεστε κοντά στα πτερύγια του ανεμιστήρα.
9. Αν το καλώδιο ρεύματος έχει φθαρεί, πρέπει να αντικατασταθεί άμεσα από εξουσιοδοτημένο τεχνικό ώστε να αποφευχθεί οποιοσδήποτε κίνδυνος
10. Οι συνδέσεις πρέπει να γίνονται σύμφωνα με τους εθνικούς κανόνες για τις ηλεκτρικές εγκαταστάσεις.
11. Η λειτουργία αυτής της συσκευής προορίζεται για μέρη τα οποία δεν έχουν υγρασία.
12. Η συσκευή δεν προορίζεται για χρήση από άτομα ή παιδιά με μειωμένη νοητική, φυσική ή αισθησιακή κατάσταση, ή με έλλειψη πείρας ή γνώσης, εκτός και αν επιβλέπονται ή έχουν λάβει οδηγίες από άτομο υπεύθυνο για την ασφάλεια τους.
13. Τα παιδιά θα πρέπει να επιβλέπονται προκειμένου να βεβαιωθεί ότι δεν παίζουν με τη συσκευή.
14. ΠΡΟΣΟΧΗ: Για να διασφαλίσετε την ασφάλεια των παιδιών, παρακαλείσθε να κρατάτε μακριά τους τα περιεχόμενα της συσκευασίας (πλαστικές σακούλες, κουτιά κτλ.).
15. Σημαντικό: Πάντα να απενεργοποιείτε την παροχή ρεύματος του ανεμιστήρα κατά τη διάρκεια της εγκατάστασης ή της συντήρησής του
16. Πριν βάλετε τον ανεμιστήρα σε λειτουργία, ελέγξτε όλες τις συνδέσεις για να αποφευχθεί το ενδεχόμενο πτώσης και τραυματισμού.

ΕΓΚΑΤΑΣΤΑΣΗ ΑΝΕΜΙΣΤΗΡΑ

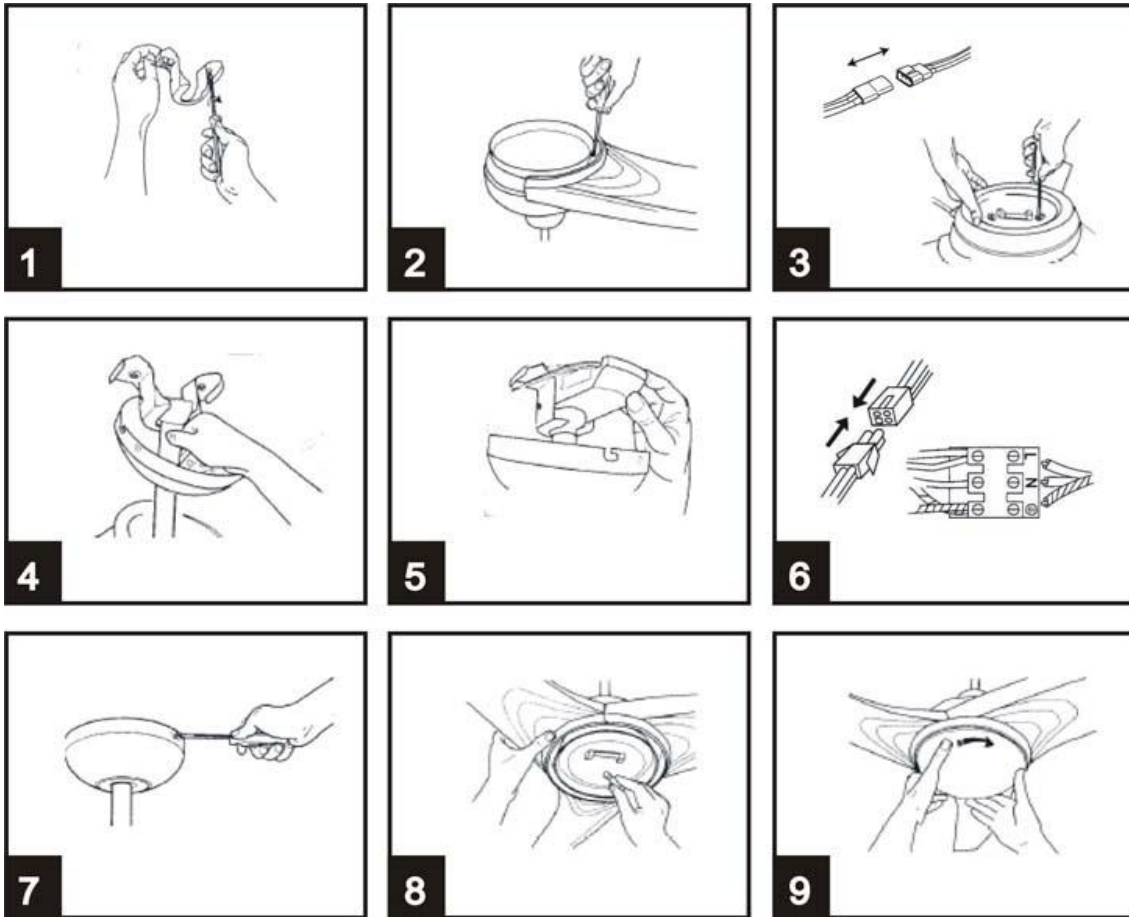

1. Τοποθετείστε τη βάση στήριξης σε κατάλληλη θέση στο ταβάνι και ασφαλίστε με τις δύο μεγάλες βίδες.
2. Τοποθετείστε τα πτερύγια στις πλευρικές θέσεις και ασφαλίστε τα με δύο βίδες. Επαναλάβετε την διαδικασία για όλα τα πτερύγια.
3. Τοποθετείστε τον αρσενικό σύνδεσμο στον θηλυκό σύνδεσμο και έπειτα ασφαλίστε την υποδοχή φωτισμού σφίγγοντας με τα 3 σετ βιδών και αυτασφάλιστων βιδών.
4. Κρεμάστε το βραχίονα (κυρίως σώμα) στη βάση. Σιγουρευτείτε ότι ο οδηγός κουμπώνει στη βάση.
5. Τοποθετείστε τον δέκτη ανάμεσα στο βραχίονα
6. Συνδέστε τον αρσενικό/θηλυκό σύνδεσμο από τον βραχίονα στον δέκτη και συνδέστε τον αρσενικό/θηλυκό σύνδεσμο από τον δέκτη προς τον ανεμιστήρα. Συνδέστε τα καλώδια από την παροχή ηλεκτρικού ρεύματος στα τερματικά καλωδίωσης όπως φαίνεται παρακάτω:

Καφέ Καλώδιο L
Μπλε Καλώδιο N
Καλώδιο με Πράσινες/Κίτρινες Λωρίδες < ⊕ >

7. Συνδέστε το κάλυμμα στο βραχίονα ευθυγραμμίζοντας τις οπές του με τις πλευρικές οπές του βραχίονα και έπειτα σφίξτε με τις βίδες.
8. Τοποθετείστε τις λάμπες στις υποδοχές τους. Ενεργοποιήστε την συσκευή και ελέγξτε τη λειτουργία του φωτισμού και του ανεμιστήρα (Κατάλληλοι λαμπτήρες: E14, Max. 2Χ40W, δεν συμπεριλαμβάνονται).
9. Σφίξτε δεξιόστροφα το κάλυμμα φωτιστικού.

ΑΛΛΑΓΗ ΚΑΤΕΥΘΥΝΣΗΣ ΑΕΡΑ

Σε κρύα περιβάλλοντα: πιέστε τον διακόπτη προς τα δεξιά έτσι ώστε τα πτερύγια να μετακινούν τον θερμό αέρα που έχει παγιδευτεί κοντά στην οροφή.

Σε ζεστά περιβάλλοντα: πιέστε τον διακόπτη προς τα αριστερά έτσι ώστε τα πτερύγια να δημιουργούν δροσερό αεράκι και να ανακυκλώνουν τον αέρα.

ΣΗΜΕΙΩΣΗ: Ο ανεμιστήρας πρέπει να έχει απενεργοποιηθεί και να έχει σταματήσει πλήρως πριν αλλάξετε την κατεύθυνση του αέρα.

ΛΕΙΤΟΥΡΓΙΕΣ ΤΟΥ ΤΗΛΕΧΕΙΡΙΣΤΗΡΙΟΥ

Όταν θέλετε να λειτουργήσετε τον ανεμιστήρα με το τηλεχειριστήριο, θα πρέπει πάντα να στοχεύετε με το χειριστήριο τον αισθητήρα του δέκτη.

ON: Ενεργοποιεί τον ανεμιστήρα

OFF: Απενεργοποιεί τον ανεμιστήρα.

HI: Ξεκινάει τον ανεμιστήρα σε υψηλή ταχύτητα.

MED: Ξεκινάει τον ανεμιστήρα σε μεσαία ταχύτητα.

LOW: Ξεκινάει τον ανεμιστήρα σε χαμηλή ταχύτητα.

LIGHT ON: Πιέστε για να ανάψετε το φως.

LIGHT OFF: Πιέστε για να κλείσετε το φως

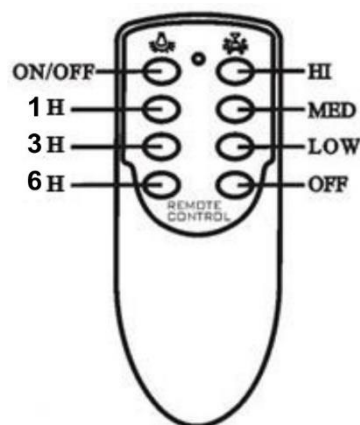

Για να απενεργοποιήσετε τον ανεμιστήρα μετά από κάποιο συγκεκριμένο χρονικό διάστημα, χρησιμοποιήστε το χρονοδιακόπτη, πατώντας το αντίστοιχο πλήκτρο στο τηλεχειριστήριο (1H για να απενεργοποιηθεί ο ανεμιστήρας μετά από 1 ώρα, 3H για 3 ώρες και 6H για 6 ώρες).

ΟΔΗΓΙΕΣ ΗΛΕΚΤΡΙΚΗΣ ΕΓΚΑΤΑΣΤΑΣΗΣ:

ΠΡΟΣΟΧΗ

Η λανθασμένη συνδεσμολογία μπορεί να καταστρέψει τον δέκτη.

1. Ο ανεμιστήρας θα πρέπει να ρυθμιστεί στη μέγιστη ταχύτητα μετά την εγκατάσταση.
2. Για τις ηλεκτρολογικές συνδέσεις ακολουθήστε τις οδηγίες στο Σχ. 1.1 και 1.2. Ο αισθητήρας θα πρέπει να τοποθετηθεί εξωτερικά από το κάλυμμα του ανεμιστήρα. Η ποιότητα απομακρυσμένου ελέγχου εξαρτάται από την τοποθέτηση του δέκτη (Σχ. 2)

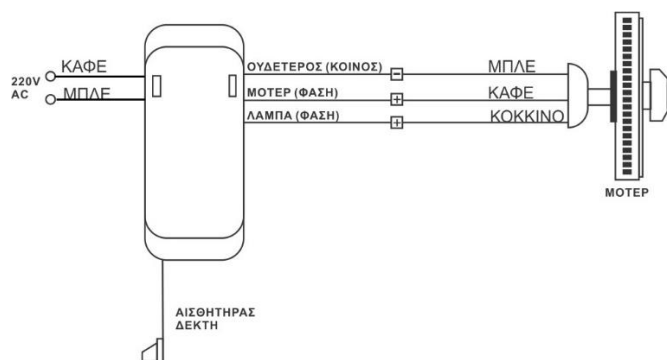

Εικ.1.1

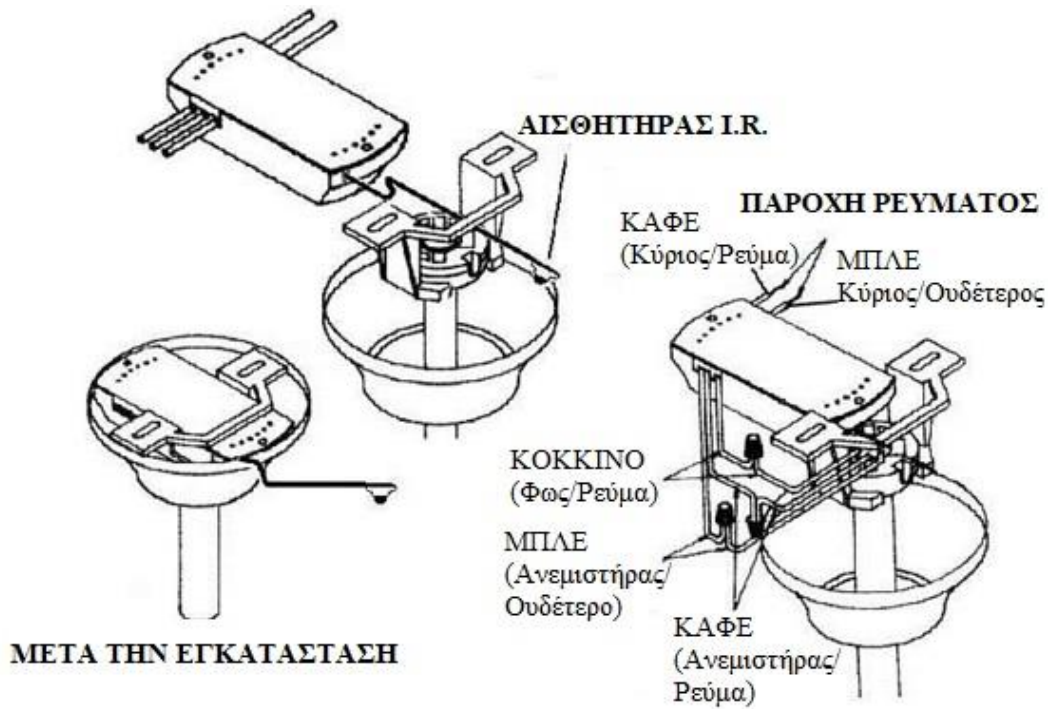

Εικ.1.2

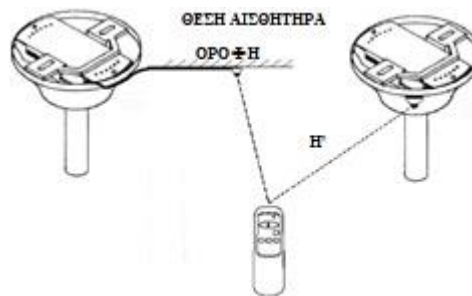

Εικ.2

3. Αφού ολοκληρώσετε τις συνδέσεις, τοποθετήστε το δέκτη μέσα στο κάλυμμα. Σηκώστε το κάλυμμα, ώστε να κουμπώσει στη βάση στήριξης.
4. Για να αντικαταστήσετε τις μπαταρίες, αφαιρέστε το κάλυμμα τραβώντας το προς τα κάτω ενώ ταυτόχρονα το πιέζετε με το δάχτυλο σας. Τοποθετείστε στην υποδοχή 2 μπαταρίες τύπου AAA (1.5V/ AAA, 2μχ) (Σχ. 3). Εάν επιθυμείτε, μπορείτε να τοποθετήσετε τη θήκη για το τηλεχειριστήριο στον τοίχο ασφαλίζοντας την με βίδες (Σχ. 4)

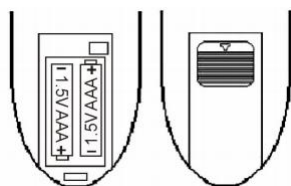

Εικ.3

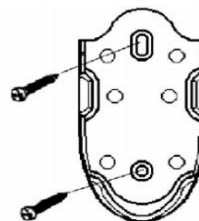

Εικ.4

ΣΥΝΤΗΡΗΣΗ

Για να αντικαταστήσετε τη λάμπα:

1. Απενεργοποιήστε τη συσκευή (προτείνεται να κλείσετε την ασφάλεια που συνδέεται με τη συσκευή) και περιμένετε μέχρι να κρυώσει. (Προσοχή: οι λάμπες μπορεί να ζεσταθούν πολύ κατά τη χρήση τους).
2. Αφαιρέστε τη λάμπα κρατώντας την μαλακά και γυρίζοντας την αριστερόστροφα.
3. Τοποθετήστε την καινούρια λάμπα στη θέση της. Βιδώστε την δεξιόστροφα.
4. Συνδέστε τη συσκευή ξανά στην παροχή ρεύματος και ενεργοποιήστε την.

Σημείωση: Η συγκεκριμένη συσκευή δέχεται μόνο λάμπες τύπου E14 (Max. 2x40W).

ΚΑΘΑΡΙΣΜΟΣ

Για να καθαρίσετε τον ανεμιστήρα, χρησιμοποιήστε ένα απαλό και στεγνό κομμάτι υφάσματος. Μην χρησιμοποιείτε διαβρωτικά και άλλα χημικά καθαριστικά. Μην επιτρέπετε τα ηλεκτρικά μέρη της συσκευής να έρθουν σε επαφή με νερό ή άλλα υγρά

ΣΗΜΕΙΩΣΗ ΓΙΑ ΤΗΝ ΑΝΑΚΥΚΛΩΣΗ

Α.Μ.Π. 00510
Π.Δ. 117/2004



Το προϊόν που αγοράσατε έχει σχεδιαστεί και κατασκευαστεί με υλικά υψηλών προδιαγραφών και εξαρτήματα που μπορούν να ανακυκλωθούν και να ξαναχρησιμοποιηθούν. Το σύμβολο υποδεικνύει ότι οι ηλεκτρικές και ηλεκτρονικές συσκευές, στο τέλος της ζωής τους, θα πρέπει να μεταφέρονται σε ειδικούς χώρους απορριμμάτων, ξεχωριστά από τα σκουπίδια του σπιτιού σας. Παρακαλούμε, ρωτήστε τον τοπικό σας δήμο για τον χώρο απόρριψης ηλεκτρικών και ηλεκτρονικών συσκευών ή για τοποθεσία απόρριψης συσκευών προς ανακύκλωση.

Στις χώρες της Ευρωπαϊκής Ένωσης, υπάρχουν σημεία συγκέντρωσης χρησιμοποιημένων ηλεκτρικών και ηλεκτρονικών συσκευών.

Παρακαλούμε, βοηθήστε μας να προστατέψουμε το περιβάλλον που ζούμε!

ΔΗΛΩΣΗ ΣΥΜΜΟΡΦΩΣΗΣ

Με την παρούσα, η Αμοιρίδης-Σαββίδης Α.Ε., δηλώνει ότι η παρούσα συσκευή συμμορφώνεται προς τις ουσιώδεις απαιτήσεις και τις λοιπές διατάξεις των παρακάτω οδηγιών:

EMC-Directive: 14 / 30 / EU

Low Voltage Directive: 14/ 35 / EU

CE Marking: 93 / 68 / EEC

RoHS Directive: 11 / 65 / EU

Αντίγραφο της Δήλωσης Συμμόρφωσης υπάρχει στο

www.united-electronics.gr



ΑΠΟΚΛΕΙΣΤΙΚΟΣ ΑΝΤΙΠΡΟΣΩΠΟΣ

Αμοιρίδης – Σαββίδης Α.Ε.

17^{ης} Νοεμβρίου 87^Α – ΤΚ 55534 – Πυλαία – Θεσσαλονίκη

Τηλ: 2310 944944, Fax: 2310 944940

www.amiridis-savvidis.gr